

PL-L MASTER PL-L 4 Pinli

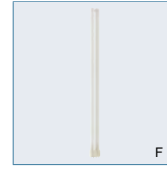
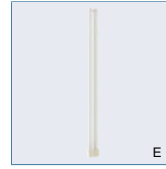
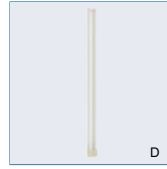
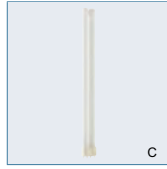
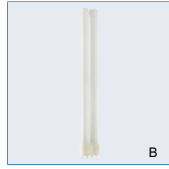
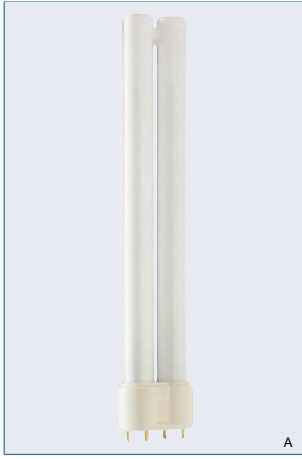

Ampul:

- Enerji tasarruflu kompakt floresan ampuller
- Kompakt uzun ark düşük basınç civa deşarjlı ampuller
- Sistem, 2 paralel floresan tüp içerir

Özellikleri:

- Starter ve kapasitörsüz 4-pinli

- Ampul özellikleri çalışma koşullarına ve kullanılan kontrol ünitesine bağlıdır
- Dim etmek mümkündür

Faydaları:

- Kısa ve uzun anahtarlama işlemleri için optimal ışık performansı
- Uzun ampul ömrü ve sürdürülebilir ışık çıkışı

Uygulama alanları:

- Mağazalar, ofisler, otellerde genel aydınlatmalar; özel çalışma aydınlatmaları; aynı zamanda dış mekanda yerleşim alanları ve parklar için tasarlanmıştır

Sistem:

- Ayrı radyo parazitini ortadan kaldıran kapasitör gereklidir
- Geleneksel yüksek gerilim anahtarlama devreleri, düşük gerilim ve gelişmiş elektronik devreleri

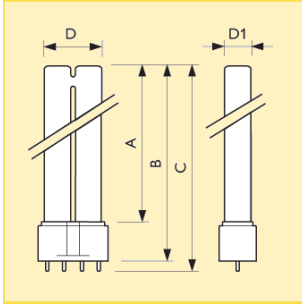

Boyutlar (mm)

Boyut. No.	A max.	B max.	C max.	D max.	D1 max.
1	194.2	220	226.6	37.7	18
2	289.2	315	321.6	37.7	18
3	384.2	410	416.6	37.7	18
4	509.2	535	541.6	37.7	18
5	539.2	565	571.6	37.7	18

Tip	Ticari ürün adı			Duy/ soket	Ampul Işık Akısı Elektronik (lm)	Renk geriverim endeksi (Ra)	Enerji Verimliliği Etiketi	Boyut. No.	Fotoğraf harf	Sipariş numarası
	Ampul gücü/ Renk kodu	Paketleme türü	Paketleme şekli							
MASTER PL-L	18W/827/4P	1CT	25	2G11	1200	82	B	1	A	8711500... 706676 40
MASTER PL-L	18W/830/4P	1CT	25	2G11	1200	82	B	1	A	706683 40
MASTER PL-L	18W/840/4P	1CT	25	2G11	1200	82	B	1	A	706690 40
MASTER PL-L	18W/840/4P	UNP	50	2G11	1200	82	B	1	A	559401 65
MASTER PL-L	24W/827/4P	1CT	25	2G11	1800	82	B	2	B	706706 40
MASTER PL-L	24W/830/4P	1CT	25	2G11	1800	82	B	2	B	706713 40
MASTER PL-L	24W/830/4P	UNP	50	2G11	1800	82	B	2	B	560100 65
MASTER PL-L	24W/840/4P	1CT	25	2G11	1800	82	B	2	B	706720 40
MASTER PL-L	24W/840/4P	UNP	50	2G11	1800	82	B	2	B	559418 65
MASTER PL-L	36W/827/4P	1CT	25	2G11	2900	82	A	3	C	706737 40
MASTER PL-L	36W/830/4P	1CT	25	2G11	2900	82	A	3	C	706744 40
MASTER PL-L	36W/830/4P	UNP	50	2G11	2900	82	A	3	C	560209 65
MASTER PL-L	36W/840/4P	1CT	25	2G11	2900	82	A	3	C	706751 40
MASTER PL-L	36W/840/4P	UNP	50	2G11	2900	82	A	3	C	559449 65
MASTER PL-L	36W/865/4P	1CT	25	2G11	2900	80	A	3	C	635204 40
MASTER PL-L	40W/830/4P	1CT	25	2G11	3500	82	A	4	D	610942 40
MASTER PL-L	40W/840/4P	1CT	25	2G11	3500	82	A	4	D	610973 40
MASTER PL-L	55W/830/4P	1CT	25	2G11	4800	82	A	4	E	615411 40
MASTER PL-L	55W/840/4P	1CT	25	2G11	4800	82	A	4	E	615428 40
MASTER PL-L	80W/830/4P	1CT	25	2G11	6000	82	B	5	F	867087 40
MASTER PL-L	80W/840/4P	1CT	25	2G11	6000	82	B	5	F	867124 40

PL-L MASTER PL-L 4 Pinli

Ek teknik veriler

Ürün adı	Ampul Işık Akısı EM/CuFe	Renk Sıcaklığı	Ampul Gücü Elektronik	Ampul Gücü EM/CuFe	Elektronik Ampul Voltajı	Elektromagnetik Ampul Voltajı
	(lm)	(K)	(W)	(W)	(V)	(V)
MASTER PL-L 18W/827/4P	1200	2700	16	18	50	58
MASTER PL-L 18W/830/4P	1200	3000	16	18	50	58
MASTER PL-L 18W/840/4P	1200	4000	16	18	50	58
MASTER PL-L 24W/827/4P	1800	2700	22	24	75	87
MASTER PL-L 24W/830/4P	1800	3000	22	24	75	87
MASTER PL-L 24W/840/4P	1800	4000	22	24	75	87
MASTER PL-L 36W/827/4P	2900	2700	32	36	90	106
MASTER PL-L 36W/830/4P	2900	3000	32	36	90	106
MASTER PL-L 36W/840/4P	2900	4000	32	36	90	106
MASTER PL-L 36W/865/4P	2880	6500	32	36	90	106
MASTER PL-L 40W/830/4P	-	3000	40	-	126	-
MASTER PL-L 40W/840/4P	-	4000	40	-	126	-
MASTER PL-L 55W/830/4P	-	3000	55	-	101	-
MASTER PL-L 55W/840/4P	-	4000	55	-	101	-
MASTER PL-L 80W/830/4P	-	3000	80	-	145	-
MASTER PL-L 80W/840/4P	-	4000	80	-	145	-

Ürün adı	Ampul Akımı Elektronik	Ampul Akımı EM/CuFe	Aydınlatma verimliliği Ampul Elektronik	Aydınlatma verimliliği Ampul EM/CuFe	Cıva (Hg) içeriği	Önerilen balast
	(A)	(A)	(lm/W)	(lm/W)	(mg)	
MASTER PL-L 18W/827/4P	0.320	0.375	75	67	2	HF-P 118 PLL
MASTER PL-L 18W/830/4P	0.320	0.375	75	67	2	HF-P 118 PLL
MASTER PL-L 18W/840/4P	0.320	0.375	75	67	2	-
MASTER PL-L 24W/827/4P	0.300	0.345	82	75	2	HF-P 122 TL5C/PLL
MASTER PL-L 24W/830/4P	0.300	0.345	82	75	2	-
MASTER PL-L 24W/840/4P	0.300	0.345	82	75	2	-
MASTER PL-L 36W/827/4P	0.360	0.435	90	80	2	HF-P 136 PLL
MASTER PL-L 36W/830/4P	0.360	0.435	90	80	2	-
MASTER PL-L 36W/840/4P	0.360	0.435	90	80	2	-
MASTER PL-L 36W/865/4P	0.360	0.435	90	80	2	HF-P 136 PLL
MASTER PL-L 40W/830/4P	0.320	-	87	-	2	HF-P 140 PLL
MASTER PL-L 40W/840/4P	0.320	-	87	-	2	HF-P 140 PLL
MASTER PL-L 55W/830/4P	0.550	-	87	-	2	HF-P 155 PLL
MASTER PL-L 55W/840/4P	0.550	-	87	-	2	HF-P 155 PLL
MASTER PL-L 80W/830/4P	0.555	-	75	-	2	-
MASTER PL-L 80W/840/4P	0.555	-	75	-	2	-

Lojistik bilgi

Ürün adı	Paket- leme türü	Paket tipi tanımı	Dış ambalaj içindeki paket adedi	Paket- leme şekli	Pa- ket bi- rimi	Paket uzun- luğu	Paket geniş- liği	Paket yüksek- liği	Parça başına Brüt Ağırlık	Net ağır- lık
						(mm)	(mm)	(mm)		
MASTER PL-L 18W/827/4P	1CT	1 Lamp in a Folding Carton	25	25	1	254	238	146	82.70	60.9
MASTER PL-L 18W/830/4P	1CT	1 Lamp in a Folding Carton	25	25	1	254	238	146	82.70	60.9
MASTER PL-L 18W/840/4P	1CT	1 Lamp in a Folding Carton	25	25	1	254	238	146	82.70	60.9
MASTER PL-L 18W/840/4P	UNP	Unpacked	50	50	1	333	258	313	78.70	60.9
MASTER PL-L 24W/827/4P	1CT	1 Lamp in a Folding Carton	25	25	1	361	238	146	111.40	82.0
MASTER PL-L 24W/830/4P	1CT	1 Lamp in a Folding Carton	25	25	1	361	238	146	111.40	82.0
MASTER PL-L 24W/830/4P	UNP	Unpacked	50	50	1	338	263	433	103.50	82.0
MASTER PL-L 24W/840/4P	1CT	1 Lamp in a Folding Carton	25	25	1	349	238	146	111.40	82.0
MASTER PL-L 24W/840/4P	UNP	Unpacked	50	50	1	338	263	433	103.50	82.0
MASTER PL-L 36W/827/4P	1CT	1 Lamp in a Folding Carton	25	25	1	444	238	146	140.40	104.0
MASTER PL-L 36W/830/4P	1CT	1 Lamp in a Folding Carton	25	25	1	444	238	146	140.40	104.0
MASTER PL-L 36W/830/4P	UNP	Unpacked	50	50	1	403	283	511	133.80	104.0
MASTER PL-L 36W/840/4P	1CT	1 Lamp in a Folding Carton	25	25	1	444	238	146	140.40	104.0
MASTER PL-L 36W/840/4P	UNP	Unpacked	50	50	1	403	283	511	133.80	104.0
MASTER PL-L 36W/865/4P	1CT	1 Lamp in a Folding Carton	25	25	1	444	238	146	140.40	104.0
MASTER PL-L 40W/830/4P	1CT	1 Lamp in a Folding Carton	25	25	1	581	138	246	178.16	134.0
MASTER PL-L 40W/840/4P	1CT	1 Lamp in a Folding Carton	25	25	1	581	138	246	178.20	134.0
MASTER PL-L 55W/830/4P	1CT	1 Lamp in a Folding Carton	25	25	1	569	138	246	178.20	134.0
MASTER PL-L 55W/840/4P	1CT	1 Lamp in a Folding Carton	25	25	1	569	138	246	178.20	134.0
MASTER PL-L 80W/830/4P	1CT	1 Lamp in a Folding Carton	25	25	1	611	138	246	186.72	140.0
MASTER PL-L 80W/840/4P	1CT	1 Lamp in a Folding Carton	25	25	1	611	138	246	186.72	140.0

PL-L MASTER PL-L 4 Pinli

Spektral güç dağılımı

Işık rengi 827

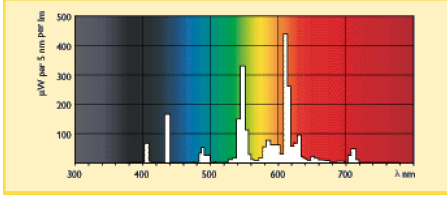

Işık rengi 830

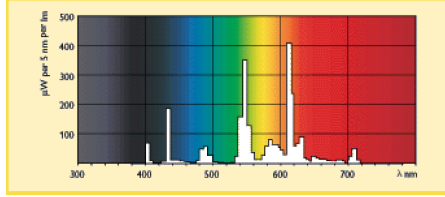

Işık rengi 840

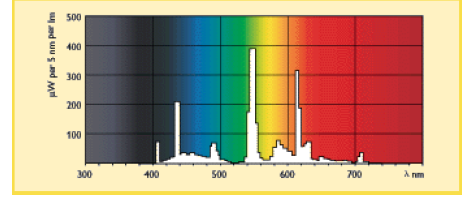

Işık rengi 865

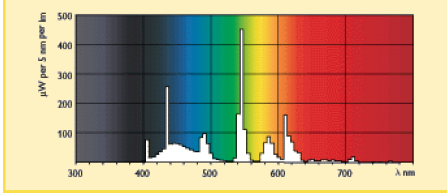

Duy/ soket

2G11

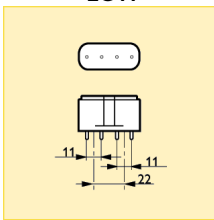

İlave genişletilmiş teknik data

Ürün adı	Kromatik Koordinat X	Kromatik Koordinat Y	Renk adı	Ayarlanabilir	Başlık/Duy Bilgisi
MASTER PL-L 18W/827/4P	465	420	Enkandesan Beyaz	evet	4P
MASTER PL-L 18W/830/4P	440	405	Sıcak Beyaz	evet	4P
MASTER PL-L 18W/840/4P	380	380	Soğuk Beyaz	evet	4P
MASTER PL-L 24W/827/4P	465	420	Enkandesan Beyaz	evet	4P
MASTER PL-L 24W/830/4P	440	405	Sıcak Beyaz	evet	4P
MASTER PL-L 24W/840/4P	380	380	Soğuk Beyaz	evet	4P
MASTER PL-L 36W/827/4P	465	420	Enkandesan Beyaz	evet	4P
MASTER PL-L 36W/830/4P	440	405	Sıcak Beyaz	evet	4P
MASTER PL-L 36W/840/4P	380	380	Soğuk Beyaz	evet	4P
MASTER PL-L 36W/865/4P	305	325	Soğuk Günışığı	evet	4P
MASTER PL-L 40W/830/4P	440	405	Sıcak Beyaz	evet	4P
MASTER PL-L 40W/840/4P	380	380	Soğuk Beyaz	evet	4P
MASTER PL-L 55W/830/4P	440	405	Sıcak Beyaz	evet	4P
MASTER PL-L 55W/840/4P	385	380	Soğuk Beyaz	evet	4P
MASTER PL-L 80W/830/4P	440	405	Sıcak Beyaz	evet	4P
MASTER PL-L 80W/840/4P	380	380	Soğuk Beyaz	evet	4P

PL-L MASTER PL-L Polar 4 Pinli

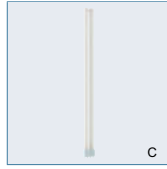
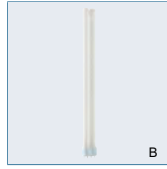
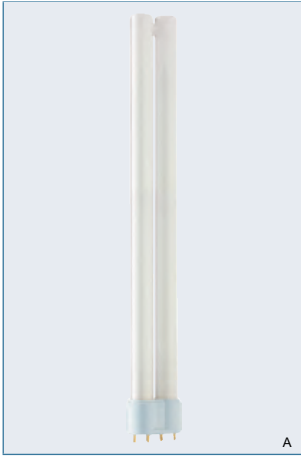

Ampul:

- Kompakt enerji tasarruflu floresan ampuller
- Kompakt uzun arklı düşük basınçlı civa değerli ampuller
- Sistem bir köprü ile birbirine bağlanan 2 paralel floresan tüpten oluşmaktadır
- 4-pinli yapı

Özellikleri:

- Düşük çevre sıcaklıklarında ışık çıkışını en üst düzeye çıkarmak için adapte edilmiş, tüpler arası köprü
- Optimum ışık çıkışı 15°C ampul sıcaklığında elde edilir (cereyan olmayan havada)

- 16000 saatte lümen kararlılığı %90 ve çalışma oranı %90
- Sadece 4 mg'la sınırlı civa içeriği
- Mükemmel renksel geriverim

Faydaları:

- Donma seviyesindeki dış sıcaklıklarda dahi yol ve toplum güvenliği korunmaktadır
- 16000 saatin üzerindeki çalışma ömrü nedeniyle düşük maliyet
- Uzun ömrü ve düşük zararlı madde içeriği nedeniyle çevreye etkisi en aza indirilmiştir
- Dim mümkündür. Tavsiye: Tam çalışmayı sağlamak için başlangıçta ampulün %100 güçle 15 dakika çalıştırılması gerekir

Uygulama alanları:

- Yerleşim bölgeleri
- Parklar ve meydanlar
- Depolama ve nakliye alanlarında saçakların altında
- Soğuk kapalı alanlar (örn. depolar, soğuk gıda marketleri)

Armatür:

- Ampulün üst kısmının etrafına saydam bir ısı kapağı uygulayarak düşük sıcaklıklardaki ışık çıkışı daha da artırılabilir

Sistem:

- Ampul karakteristikleri çalışma koşullarından ve kontrolde kullanılan donanımdan etkilenmektedir: Başlangıçta HF elektronik sıcak ateşlemeli önerilir

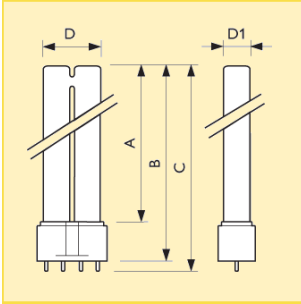

Boyutlar (mm)

Boyut. No.	A max.	B max.	C max.	D max.	D1 max.
1	290	315	322	38	18
2	385	410	417	38	18
3	510	535	542	38	18

Tip	Ticari ürün adı			Duy/soket	Ampul Işık Akısı Elektronik (lm)	Renk geriverim endeksi (Ra)	Enerji Verimliliği Etiket	Boyut. No.	Fotoğraf harf	Sipariş numarası
	Ampul gücü/ Renk kodu	Paketleme türü	Paketleme şekli							
MASTER PL-L Polar	24W/830/4P	1CT	25	2G11	1800	82	B	1	A	8711500... 261540 40
MASTER PL-L Polar	24W/840/4P	1CT	25	2G11	1800	82	B	1	A	261564 40
MASTER PL-L Polar	36W/830/4P	1CT	25	2G11	2900	82	A	2	B	261588 40
MASTER PL-L Polar	36W/840/4P	1CT	25	2G11	2900	82	A	2	B	261601 40
MASTER PL-L Polar	55W/830/4P	1CT	25	2G11	4800	82	A	3	C	261625 40
MASTER PL-L Polar	55W/840/4P	1CT	25	2G11	4800	82	A	3	C	261649 40

PL-L MASTER PL-L Polar 4 Pinli

Ek teknik veriler

Ürün adı	Ampul Işık Akısı EM/CuFe (lm)	Renk Sıcaklığı (K)	Ampul Gücü Elektronik (W)	Ampul Gücü EM/CuFe (W)	Ampul voltajı (V)	Elektronik Ampul Voltajı (V)
MASTER PL-L Polar 24W/830/4P	1800	3000	22	24	87	75
MASTER PL-L Polar 24W/840/4P	1800	4000	22	24	87	75
MASTER PL-L Polar 36W/830/4P	2900	3000	32	36	106	90
MASTER PL-L Polar 36W/840/4P	2900	4000	32	36	106	90
MASTER PL-L Polar 55W/830/4P	-	3000	55	-	-	101
MASTER PL-L Polar 55W/840/4P	-	4000	55	-	-	101

Ürün adı	Ampul akımı (A)	Ampul Akımı Elektronik (A)	Aydınlatma verimliliği Ampul Elektronik (lm/W)	Aydınlatma verimliliği Ampul EM/CuFe (lm/W)	Cıva (Hg) içeriği (mg)
MASTER PL-L Polar 24W/830/4P	0.345	0.30	82	75	2
MASTER PL-L Polar 24W/840/4P	0.345	0.30	82	75	2
MASTER PL-L Polar 36W/830/4P	0.435	0.36	90	80	2
MASTER PL-L Polar 36W/840/4P	0.435	0.36	90	80	2
MASTER PL-L Polar 55W/830/4P	-	0.55	87	-	2
MASTER PL-L Polar 55W/840/4P	-	0.55	87	-	2

Lojistik bilgi

Ürün adı	Paketleme türü	Paket tipi tanımı	Dış ambalaj içindeki paket adedi	Paketleme şekli	Paket birimi	Paket uzunluğu (mm)	Paket genişliği (mm)	Paket yüksekliği (mm)	Parça başına Brüt Ağırlık (g)	Net ağırlık (g)
MASTER PL-L Polar 24W/830/4P	1CT	1 Lamp in a Folding Carton	25	25	1	361	238	146	111.40	82
MASTER PL-L Polar 24W/840/4P	1CT	1 Lamp in a Folding Carton	25	25	1	361	238	146	111.40	82
MASTER PL-L Polar 36W/830/4P	1CT	1 Lamp in a Folding Carton	25	25	1	456	238	146	140.40	104
MASTER PL-L Polar 36W/840/4P	1CT	1 Lamp in a Folding Carton	25	25	1	456	238	146	140.40	104
MASTER PL-L Polar 55W/830/4P	1CT	1 Lamp in a Folding Carton	25	25	1	581	138	246	178.16	134
MASTER PL-L Polar 55W/840/4P	1CT	1 Lamp in a Folding Carton	25	25	1	581	138	246	178.16	134

Spektral güç dağılımı

Işık rengi 830

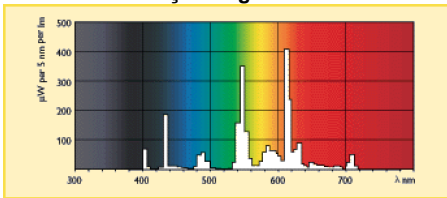

Işık rengi 840

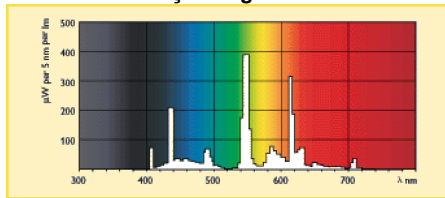

Duy/ soket

2G11

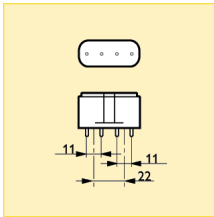

İlave genişletilmiş teknik data

Ürün adı	Kromatik Koordinat X	Kromatik Koordinat Y	Renk adı	Ayarlanabilir	Uygulama Alanı	Başlık/Duy Bilgisi
MASTER PL-L Polar 24W/830/4P	440	405	Sıcak Beyaz	evet	Düşük Sıcaklık	4P
MASTER PL-L Polar 24W/840/4P	380	380	Soğuk Beyaz	evet	Düşük Sıcaklık	4P
MASTER PL-L Polar 36W/830/4P	440	405	Sıcak Beyaz	evet	Düşük Sıcaklık	4P
MASTER PL-L Polar 36W/840/4P	380	380	Soğuk Beyaz	evet	Düşük Sıcaklık	4P
MASTER PL-L Polar 55W/830/4P	440	405	Sıcak Beyaz	evet	Düşük Sıcaklık	4P
MASTER PL-L Polar 55W/840/4P	385	380	Soğuk Beyaz	evet	Düşük Sıcaklık	4P

PL-L

PL-L 90 De Luxe Pro 4 Pinli

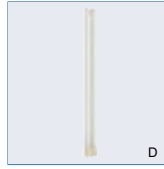
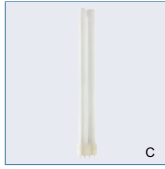
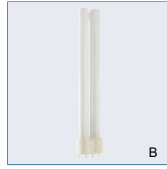

Ampul:

- Enerji tasarruflu kompakt floresan ampuller
- Kompakt uzun ark düşük basınç civa deşarjlı ampuller
- Sistem, 2 paralel floresan tüp içerir

Özellikleri:

- Yüksek kaliteli floresan kaplama bulunur (90 De Luxe tip)
- Farklı renk seçenekleri

- Ampul özellikleri çalışma koşullarına ve kullanılan kontrol ünitesine bağlıdır
- Dim etmek mümkündür

Faydaları:

- Uzun ampul ömrü ve sürdürülebilir ışık çıkışı
- Yüksek renk geriverimi ile daha zengin renk görünümü sağlar ($R_a > 90$)
- %20 daha fazla lümen çıkışı sağlar (benzerlerine göre)
- Çekici ampul paketi

- PL-L 80 ile direkt değişimi mümkün
- Sıcak beyazdan soğuk beyaza renk seçeneği

Uygulama alanları:

- Mağazalar, oteller ve müzelerde genel aydınlatmalar ve aynı zamanda grafik ve tekstil sektörü için uygundur

Sistem:

- HF elektronik veya elektromanyetik balast ile çalışır

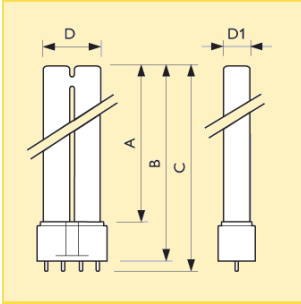

Boyutlar (mm)

Boyut. No.	A max.	B max.	C max.	D max.	D1 max.
1	194.2	220	226.6	37.7	18
2	289.2	315	321.6	37.7	18
3	384.2	410	416.6	37.7	18
4	509.2	535	541.6	37.7	18

Tip	Ticari ürün adı			Duy/soket	Ampul Akısı Elektronik (lm)	Işık Akısı (lm)	Renk geriverim endeksi (R_a)	Enerji Verimliliği Etiket	Boyut. No.	Fotoğraf harf	Sipariş numarası
	Ampul gücü/ Renk kodu	Paketleme türü	Paketleme şekli								
PL-L 90 De Luxe Pro	18W/930/4P	1CT	10	2G11	950	90	90	B	1	B	8711500... 890351 25
PL-L 90 De Luxe Pro	18W/940/4P	1CT	10	2G11	950	90	90	B	1	B	890450 25
PL-L 90 De Luxe Pro	18W/950/4P	1CT	10	2G11	950	90	90	B	1	B	888310 25
PL-L 90 De Luxe Pro	24W/930/4P	1CT	10	2G11	1500	90	90	B	2	C	628176 25
PL-L 90 De Luxe Pro	24W/940/4P	1CT	10	2G11	1500	90	90	B	2	C	621870 25
PL-L 90 De Luxe Pro	24W/950/4P	1CT	10	2G11	1500	90	90	B	2	C	888334 25
PL-L 90 De Luxe Pro	36W/930/4P	1CT	10	2G11	2350	90	90	B	3	D	628183 25
PL-L 90 De Luxe Pro	36W/940/4P	1CT	10	2G11	2350	90	90	B	3	D	890528 25
PL-L 90 De Luxe Pro	36W/950/4P	1CT	10	2G11	2350	90	90	B	3	D	620040 25
PL-L 90 De Luxe Pro	55W/930/4P	1CT	10	2G11	3650	90	90	B	4	A	866981 25
PL-L 90 De Luxe Pro	55W/940/4P	1CT	10	2G11	3650	90	90	B	4	A	890566 25
PL-L 90 De Luxe Pro	55W/950/4P	1CT	10	2G11	3650	90	90	B	4	A	633842 25

PL-L

PL-L 90 De Luxe Pro 4 Pinli

Ek teknik veriler

Ürün adı	Ampul Işık Akısı EM/CuFe (lm)	Renk Sıcaklığı (K)	Ampul Gücü Elektronik (W)	Ampul Gücü EM/CuFe (W)	Elektronik Ampul Voltajı (V)	Elektromagnetik Ampul Voltajı (V)
PL-L 90 De Luxe Pro 18W/930/4P	950	2700	16	18	50	58
PL-L 90 De Luxe Pro 18W/940/4P	950	4000	16	18	50	58
PL-L 90 De Luxe Pro 18W/950/4P	950	5300	16	18	50	58
PL-L 90 De Luxe Pro 24W/930/4P	1500	3000	22	24	75	87
PL-L 90 De Luxe Pro 24W/940/4P	1500	4000	22	24	75	87
PL-L 90 De Luxe Pro 24W/950/4P	1500	5300	22	24	75	87
PL-L 90 De Luxe Pro 36W/930/4P	2350	3000	32	36	90	106
PL-L 90 De Luxe Pro 36W/940/4P	2350	4000	32	36	90	106
PL-L 90 De Luxe Pro 36W/950/4P	2350	5300	32	36	90	106
PL-L 90 De Luxe Pro 55W/930/4P	-	3000	55	-	101	-
PL-L 90 De Luxe Pro 55W/940/4P	-	4000	55	-	101	-
PL-L 90 De Luxe Pro 55W/950/4P	-	5300	55	-	101	-

Ürün adı	Ampul Akımı Elektronik (A)	Ampul Akımı EM/CuFe (A)	Aydınlatma verimliliği Ampul Elektronik (lm/W)	Aydınlatma verimliliği Ampul EM/CuFe (lm/W)	Cıva (Hg) içeriği (mg)	Önerilen balast
PL-L 90 De Luxe Pro 18W/930/4P	0.32	0.375	59	53	4.4	-
PL-L 90 De Luxe Pro 18W/940/4P	0.32	0.375	59	53	4.4	-
PL-L 90 De Luxe Pro 18W/950/4P	0.32	0.375	59	53	4.4	-
PL-L 90 De Luxe Pro 24W/930/4P	0.30	0.345	68	63	4.4	-
PL-L 90 De Luxe Pro 24W/940/4P	0.30	0.345	68	63	4.4	-
PL-L 90 De Luxe Pro 24W/950/4P	0.30	0.345	68	63	4.4	-
PL-L 90 De Luxe Pro 36W/930/4P	0.36	0.435	73	65	4.4	HF-P 136 PLL
PL-L 90 De Luxe Pro 36W/940/4P	0.36	0.435	73	65	4.4	-
PL-L 90 De Luxe Pro 36W/950/4P	0.36	0.435	73	65	4.4	HF-P 136 PLL
PL-L 90 De Luxe Pro 55W/930/4P	0.55	-	66	-	4.4	-
PL-L 90 De Luxe Pro 55W/940/4P	0.55	-	66	-	4.4	-
PL-L 90 De Luxe Pro 55W/950/4P	0.55	-	66	-	4.4	HF-P 155 PLL

Lojistik bilgi

Ürün adı	Paketleme türü	Paket tipi tanımı	Dış ambalaj içindeki paket adedi	Paketleme şekli	Paket birimi	Paket uzunluğu (mm)	Paket genişliği (mm)	Paket yüksekliği (mm)	Parça başına Brüt Ağırlık (g)	Net ağırlık (g)
PL-L 90 De Luxe Pro 18W/930/4P	1CT	1 Lamp in a Folding Carton	10	10	1	250	101	142	83.1	60.9
PL-L 90 De Luxe Pro 18W/940/4P	1CT	1 Lamp in a Folding Carton	10	10	1	250	101	142	83.1	60.9
PL-L 90 De Luxe Pro 18W/950/4P	1CT	1 Lamp in a Folding Carton	10	10	1	250	101	142	83.1	60.9
PL-L 90 De Luxe Pro 24W/930/4P	1CT	1 Lamp in a Folding Carton	10	10	1	346	101	142	112.7	82.0
PL-L 90 De Luxe Pro 24W/940/4P	1CT	1 Lamp in a Folding Carton	10	10	1	346	101	142	112.7	82.0
PL-L 90 De Luxe Pro 24W/950/4P	1CT	1 Lamp in a Folding Carton	10	10	1	346	101	142	113.8	82.0
PL-L 90 De Luxe Pro 36W/930/4P	1CT	1 Lamp in a Folding Carton	10	10	1	441	101	142	142.1	104.0
PL-L 90 De Luxe Pro 36W/940/4P	1CT	1 Lamp in a Folding Carton	10	10	1	441	101	142	142.1	104.0
PL-L 90 De Luxe Pro 36W/950/4P	1CT	1 Lamp in a Folding Carton	10	10	1	441	101	142	142.1	104.0
PL-L 90 De Luxe Pro 55W/930/4P	1CT	1 Lamp in a Folding Carton	10	10	1	569	115	155	183.7	134.0
PL-L 90 De Luxe Pro 55W/940/4P	1CT	1 Lamp in a Folding Carton	10	10	1	569	115	155	183.7	134.0
PL-L 90 De Luxe Pro 55W/950/4P	1CT	1 Lamp in a Folding Carton	10	10	1	569	115	155	183.7	134.0

Spektral güç dağılımı

Işık rengi 930

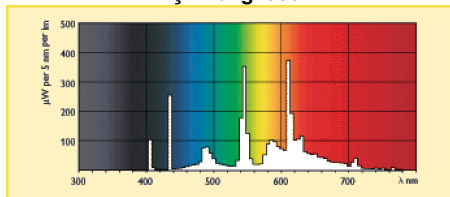

Işık rengi 940

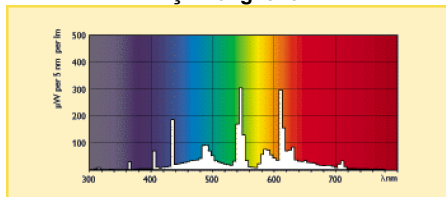

Işık rengi 950

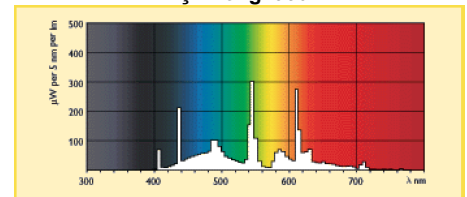

PL-L PL-L 90 De Luxe Pro 4 Pinli

Duy/ soket

2G11

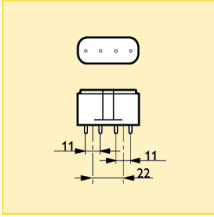

İlave genişletilmiş teknik data

Ürün adı	Kromatik Koordinat X	Kromatik Koordinat Y	Renk adı	Ayarlanabilir	Başlık/Duy Bilgisi
PL-L 90 De Luxe Pro 18W/930/4P	435	395	Sıcak Beyaz	evet	4P
PL-L 90 De Luxe Pro 18W/940/4P	382	377	Soğuk Beyaz	evet	4P
PL-L 90 De Luxe Pro 18W/950/4P	340	350	Gün ışığı	evet	4P
PL-L 90 De Luxe Pro 24W/930/4P	435	395	Sıcak Beyaz	evet	4P
PL-L 90 De Luxe Pro 24W/940/4P	388	378	Soğuk Beyaz	evet	4P
PL-L 90 De Luxe Pro 24W/950/4P	340	350	Gün ışığı	evet	4P
PL-L 90 De Luxe Pro 36W/930/4P	435	395	Sıcak Beyaz	evet	4P
PL-L 90 De Luxe Pro 36W/940/4P	380	380	Soğuk Beyaz	evet	4P
PL-L 90 De Luxe Pro 36W/950/4P	346	350	Gün ışığı	evet	4P
PL-L 90 De Luxe Pro 55W/930/4P	435	395	Sıcak Beyaz	evet	4P
PL-L 90 De Luxe Pro 55W/940/4P	380	385	Soğuk Beyaz	evet	4P
PL-L 90 De Luxe Pro 55W/950/4P	340	350	Gün ışığı	evet	4P